

## 取付・取扱説明書

株式会社ラリーアート商品をお買い上げ頂きありがとうございます。

この取付・取扱説明書をよくお読みになり、当商品の内容をご理解された上で取付・取扱いを正しく行い、ご使用下さいますようお願い致します。

また、今後のメンテナンスの為に、この取付・取扱説明書は、お客様のお手元に置かれ、大切に保管しておいて下さい。

### 注意事項とお願い

●この取付要領書には次のマークを使用しています。

 **警告**  **注意** **警告、注意は特に重要な事項です。必ず読んでお守り下さい。**

 **警告**… 安全の為に必ず守って頂きたいこと。  
守らないと死亡や重大な障害につながる恐れがあります。

 **注意**… 安全の為に必ず守って頂きたいこと。  
守らないと障害や事故につながる恐れがあります。

 **アドバイス**… 取付の為に守って頂きたいこと。

- 記載事項に従わない取り付けを行った場合は、当商品の機能等を阻害するばかりではなく、車両等の不具合につながる恐れもありますので、絶対に行わないで下さい。
- 当商品は競技専用として設定されたものです。装着後の一切の責任を負いかねますのでご了承下さい。

この取付・取扱説明書は必ずお客様に渡して下さい。(大切に保管して下さい。)

# お客様へ

## ■取扱い上の注意

### ⚠警告

★当商品を装着する場合、下記の三菱純正部品は無改造のまま使用してください。  
したがわない場合は、エンジンの故障や破損を起こします。

- エアフローセンサ ●燃料ポンプ ●ノックセンサー
- ターボチャージャー ●コントロールハーネス ●水温センサー
- インジェクター ●スロットルボディ ●クランク角センサー
- 圧縮比の変更(シリンダーブロック、シリンダーヘッド、ピストン等)

### ⚠注意

- 1.当商品は適用車種以外には絶対に使用、取付をしないで下さい。破損や事故の原因となる事があります。
- 2.当商品の加工、分解は絶対に行わないで下さい。
- 3.当商品を装着後、運転中に異常が発生した場合は、直ちに車両を止めて整備工場にて点検を受けて下さい。そのまま走行を続けると、車両の破損や事故につながる恐れがあります。
- 4.当商品は取付状態も含め、いつも正常な状態を保つよう必要に応じて車両の点検を行って下さい。
- 5.劣化、破損などにより、本来の状態を維持していない場合は、速やかに交換を行って下さい。

## ■部品適応表

当商品の装着は、次の適応表に合ったもので行って下さい。

車種名	型式	類別	T/M	T/M	部品番号
ランサーエボリューションIX	CT9A	GSR	6FM/T	4G63 (MIVEC)	RA186501R1
		GT	5FM/T		RA186576R1
		RS		RA186401R1	

※適応車種を誤って装着した場合、イモビライザー(盗難防止装置)が作動し、エンジンの始動が出来ません。必ず適応表に合った商品を使用して下さい。

## 構成部品

(取り付け前に部品が揃っているか確認して下さい。)

### ① スポーツE.C.U本体(1個)

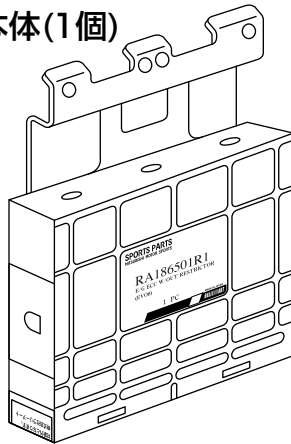

## 使用工具類

(次の工具を用意して下さい。)

ソケットレンチ(10)

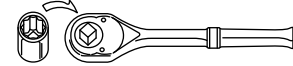

エクステンションバー(短)



絶縁テープ



R023-0192-0507

## 取付上の注意

### ⚠ 注意

1.火傷などを防止するため、車両、エンジンを停止し、エンジンが完全に冷えてから作業を行って下さい。

### 📖 アドバイス

2.取付けボルト、ナット等は指定トルクで確実に締付けて下さい。

### ⚠ 警告

3.電気ショートによる破損および焼損・火災を防止する為、バッテリーの(-)端子の接続を外して作業を行って下さい。

4.事故、車両故障防止の為、車両へ当商品組み付け後、車両のホース、ハーネスなどに干渉の恐れがないか必ず点検を行って下さい。

## 取付順序

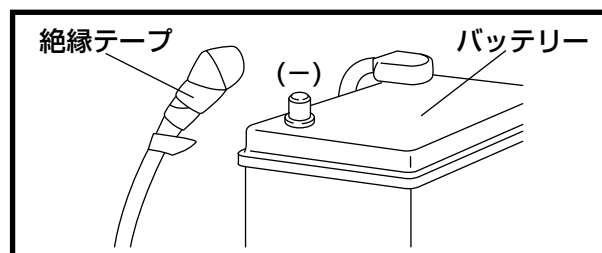

### ⚠ 警告

1.作業の前に、バッテリーの(-)端子の接続を外してから60秒以上待ってから行うこと。また外した(-)端子は、テープを巻いて絶縁を行うこと。

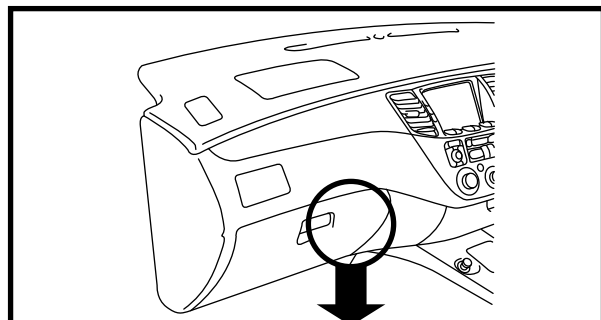

2.三菱自動車発行の整備解説書に従い、車両のE.C.U.を取外して下さい。

3.取外しと逆手順で、スポーツE.C.U.を車両に取付けて下さい。

### 📖 アドバイス

●コネクタの取付・取外しは、配線が断線しない様、リード線を引張らず、必ずコネクタ本体を持ってロックを外して下さい。

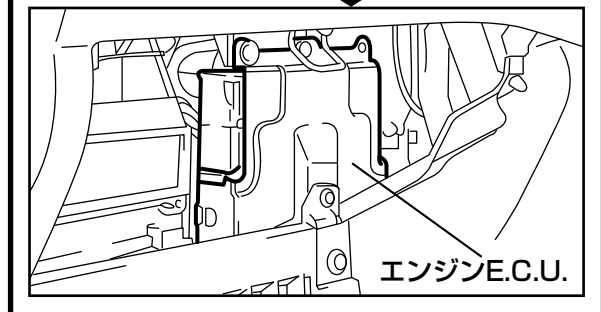

4.各部の取付および締め付けを確認した後、バッテリーに(-)端子を接続し、エンジンを始動して下さい。

R023-0192-0507