

ランサーエボリューションⅨ / ⅩMR  
ランサーエボリューションワゴン/ワゴンMR

フロントアンダーカーボンスポイラー

RA651246P2

## 取付・取扱説明書

株式会社ラリーアート商品をお買い上げ頂きありがとうございます。

この取付・取扱説明書をよくお読みになり、当商品の内容をご理解された上で取付・取扱いを正しく行い、ご使用下さいますようお願い致します。

また、今後のメンテナンスの為に、この取付・取扱説明書は、お客様のお手元に置かれ、大切に保管しておいて下さい。

### 注意事項とお願い

●この取付要領書には次のマークを使用しています。

 **警告**  **注意** 警告、注意は特に重要な事項です。  
必ず読んでお守り下さい。

 **警告** … 安全の為に必ず守って頂きたいこと。  
守らないと死亡や重大な障害につながる恐れがあります。

 **注意** … 安全の為に必ず守って頂きたいこと。  
守らないと障害や事故につながる恐れがあります。

 **アドバイス** … 取付の為に守って頂きたいこと。

- 記載事項に従わない取り付けを行った場合は、当商品の機能等を阻害するばかりではなく、車両等の不具合につながる恐れもありますので、絶対に行わないで下さい。
- 当商品は購入日から1年間の品質保証をしています。保証については購入された販売店での購入証明書（領収書、レシート等）が必要となります。
- 当商品を取付けた場合、直接的または間接的に発生しうる車両等の不具合に対しまして、三菱自動車工業株式会社の車両クレーム保証の対象から外れますので、ご注意願います。

### 取付け販売店の方へ

- 取付け完了後、この取付・取扱説明書は、必ずお客様に渡して下さい。

### お客様へ

- 当商品をご使用になる前に、取扱上の注意をよくお読みの上、正しくお使いください。
- また、この取付・取扱説明書を車両に常備（グローブボックス等）し、大切に保管して下さい。

R023-0244-0706

# お客様へ

## ■取扱上の注意

### ⚠注意

1. 当商品を本来の用途以外に使用しないで下さい。
2. 当商品の加工、分解は絶対に行わないで下さい。
3. 当商品は適応車種以外には絶対に使用、取付けをしないで下さい。破損や事故の原因となります事があります。
4. 当商品は他製品との組合せでの取付けは出来ません。必ずキットで使用して下さい。
5. 当商品は取付状態も含め、いつも正常な状態を保つ様、必要に応じて車両の点検を行って下さい。
6. 当商品を装着後、運転中に異常が発生した場合は、直ちに車両を止めて、整備工場にて点検を受けて下さい。そのまま走行を続けると、車両の破損や事故につながる恐れがあります。
7. 劣化、破損などにより本来の状態を維持していない場合は、速やかに交換を行って下さい。
8. 洗車機または、高圧洗浄機を使用しての洗車は行わないで下さい。
9. 当商品を装着すると、フロントのアプローチアングルが少なくなります。  
特に、段差路、悪路等の凸凹路は注意して走行して下さい。
10. 車両を牽引または、積載車に積載し、タイダウンする場合は、フロントバンパーASSYで当商品を外して行って下さい。
11. 当商品は標準部品より劣化が早まる場合があります。
12. 当商品を装着することにより、車両の限界性能そのものが飛躍的に高まるものではありません。  
常に安全運転に心がけて下さい。

### 📖アドバイス

13. 当商品はリアルカーボン(ウェットカーボン成型)製で、表面の波打ち、カーボンの編み目の濃淡、隙間の乱れ、繊維のうねり、部分的白濁に加え、光の屈折により一部赤や黄色に見える色調の変化や、繊維に含まれる気泡の細かい粒が見える場合があります。これらはリアルカーボン材を使用している特長であり、不具合ではありません。

## ■お手入れ方法

1. スポンジまたは、セーム皮等柔らかいもので清掃して下さい。

### 📖アドバイス

- たわしなど硬いものは表面を傷つける恐れがありますので、使用しないで下さい。
- コンパウンド(みがき粉)入りワックスは、当商品の表面を傷つける恐れがありますので、使用しないで下さい。
- 油脂類(ガソリン、軽油、灯油、ブレーキ液、エンジンオイル等)、酸・アルカリ・各種有機溶剤(シンナー、硫酸(バッテリー液)、ワックスリムーバ等)を付着させると、変色、シミひび割れの原因となりますので、絶対にさけて下さい。

2. 万一、油脂類、酸、アルカリ、各種有機溶剤が付着した時は、すみやかに中性洗剤の水溶液を含ませた柔らかい布、またはセーム皮などで拭き取り、その後すみやかに充分水洗いをして下さい。

## ■部品適応表

当商品の装着は、次の適応表に合ったもので行って下さい。

車種名	型式	部品番号
ランサーエボリューションIX/IXMR	CT9A	RA651246P2
ランサーエボリューションワゴン/ワゴンMR	CT9W	

R023-0244-0706

## 取付完成図

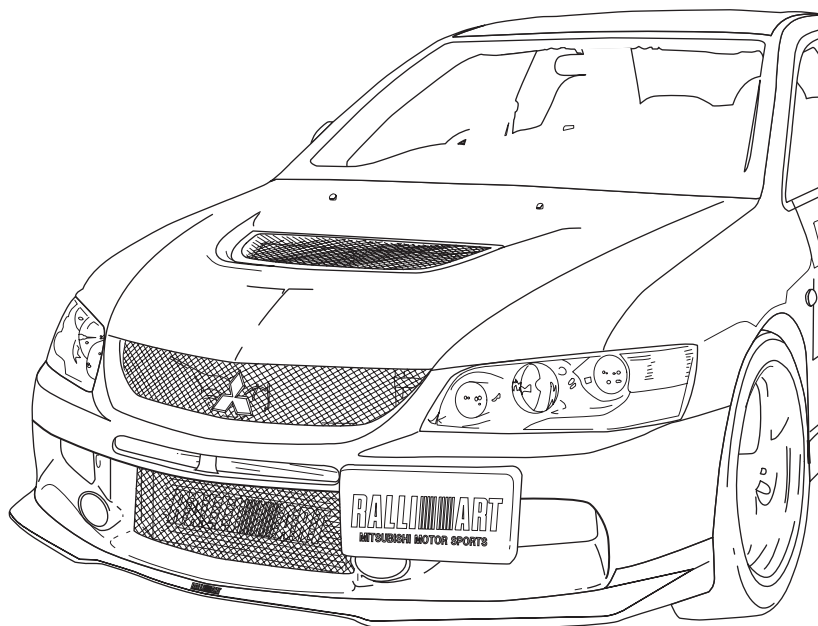

### 使用工具類(次の工具を用意して下さい。)

ソケットレンチ(10)

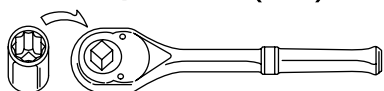

⊕ (プラス)スタビ・ドライバー(中)

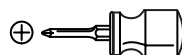

エクステンションバー(中)

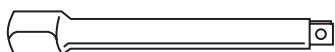

⊕ (プラス)ドライバー(中)

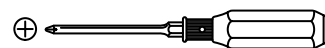

オーナメントリムーバー

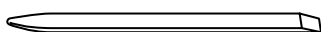

メガネレンチ(10×12)

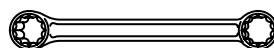

### ① フロントアンダーカーボンスポイラー(1個)

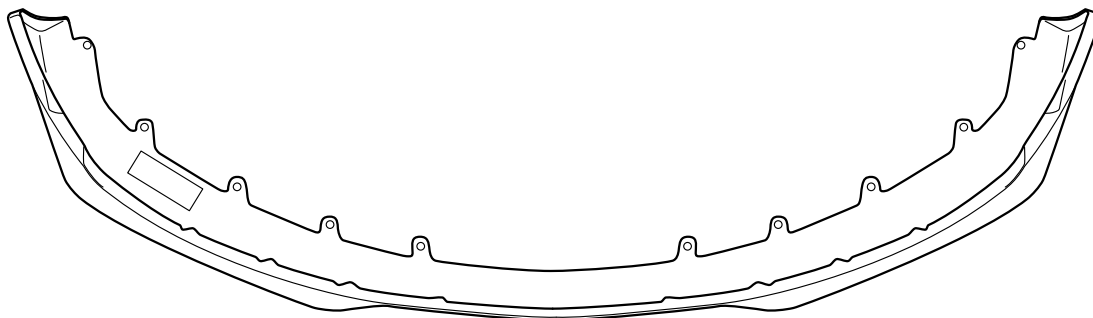

② スプリングナット(16個)



③ ラリーアートエンブレム(1個)

R023-0244-0706

## 取付上の注意

### ⚠ 警告

1.火傷などを防止する為、車両、エンジンを停止し、エンジンが完全に冷えてから作業を行って下さい。

### 📖 アドバイス

- 2.取付け作業をする時は、作業台に布等を敷いて、カーボンスポイラーが傷付かない様にして下さい。
- 3.取付けボルト、ナット等は指定トルクで確実に締付けて下さい。
- 4.落としたり、無理な力を加えたりすると破損してしまいますので、充分注意して下さい。
- 5.記載事項に従わない取付方法によって発生した不具合につきましては、責任を負いかねますので、ご了承ください。

## 取付順序

### 1.フロントバンパーASSYの取外し

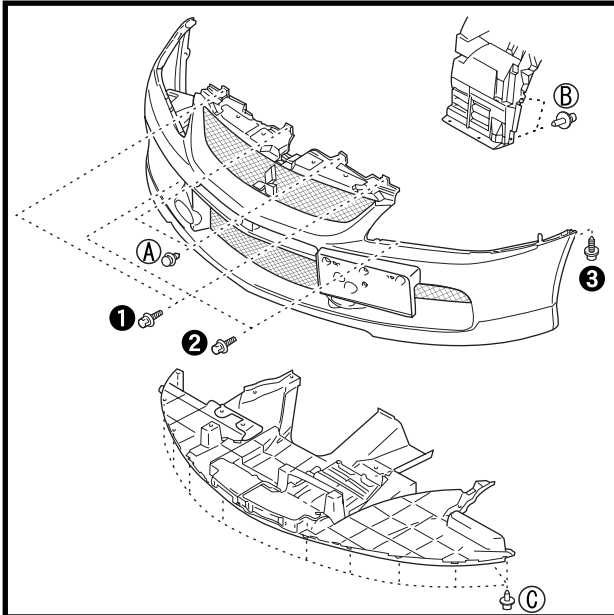

(1)図の①、②、③ ボルト及び④、⑤、⑥ クリップを外し、フロントバンパーASSYを取外して下さい。

### 📖 アドバイス

- インタークーラースプレー装着車は、ウォータースプレーホースの接続を切離してから、フロントバンパーASSYを車体から取外して下さい。
- 取外したボルト及びクリップは取付け時に再使用しますので、なくさない様にして下さい。

### 2.元のアンダースポイラーの取外し

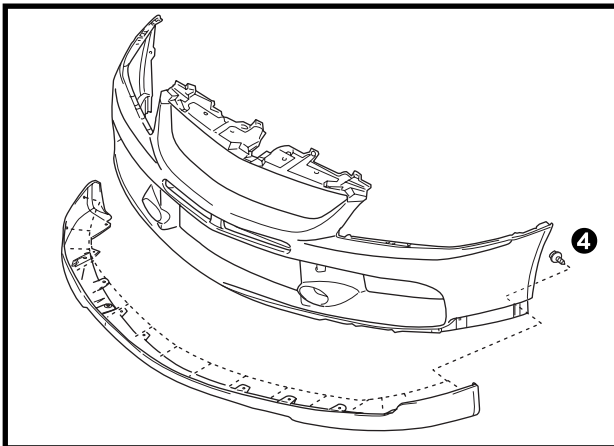

(1)図の④ビスを外し、元のアンダースポイラーを取外して下さい。

### 📖 アドバイス

- 取外したビスは取付け時に再使用しますので、なくさない様にして下さい。

R023-0244-0706

# 取付順序

## 3.カーボンスポイラーの取付

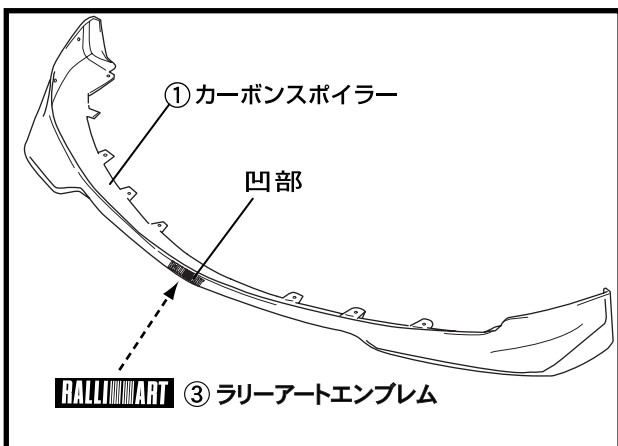

- (1) ①カーボンスポイラーの凹部の汚れを拭き取り  
③ラリーアートエンブレムを貼付けて下さい。  
(貼付方向に注意して下さい。)

### アドバイス

- 両面テープの粘着面には、触れない様にして下さい。  
※粘着力が低下してしまいます。

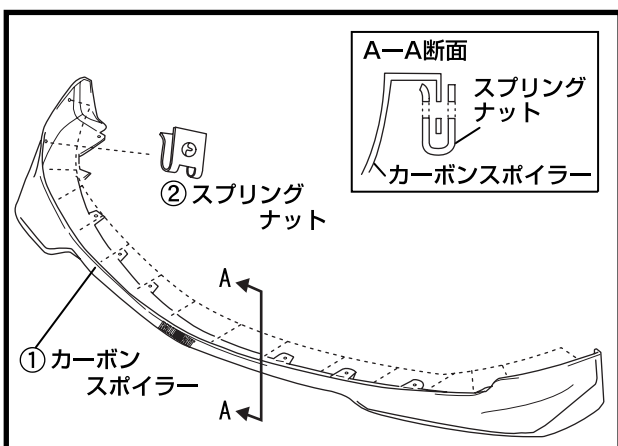

- (2) ①カーボンスポイラーに付属の②スプリングナット(16個)を取付けて下さい。

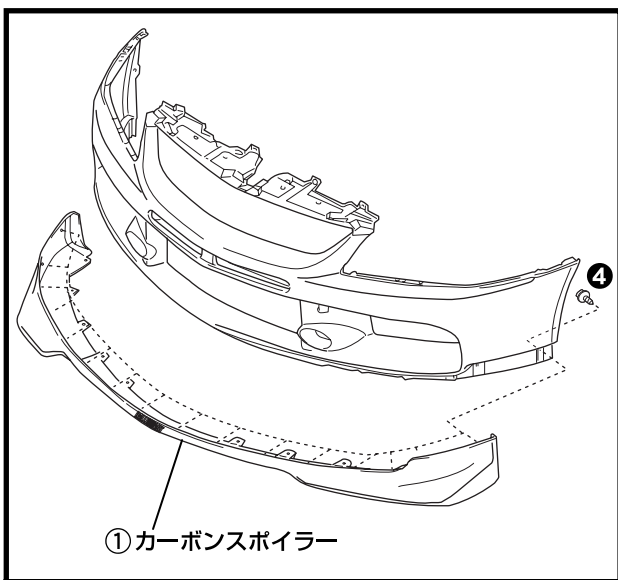

- (3) フロントバンパーASSYに①カーボンスポイラーを組付けて、元の④ビス(16個)で締付けて下さい。

### アドバイス

- 組みつけの際には、フロントバンパーASSYを押しはめる要領で行って下さい。  
※カーボンスポイラーを広げるように引っばると、亀裂や割れ等、損傷する場合があります。

R023-0244-0706

# 取付順序

## 4. フロントバンパーASSY(カーボンスポイラー)の取付

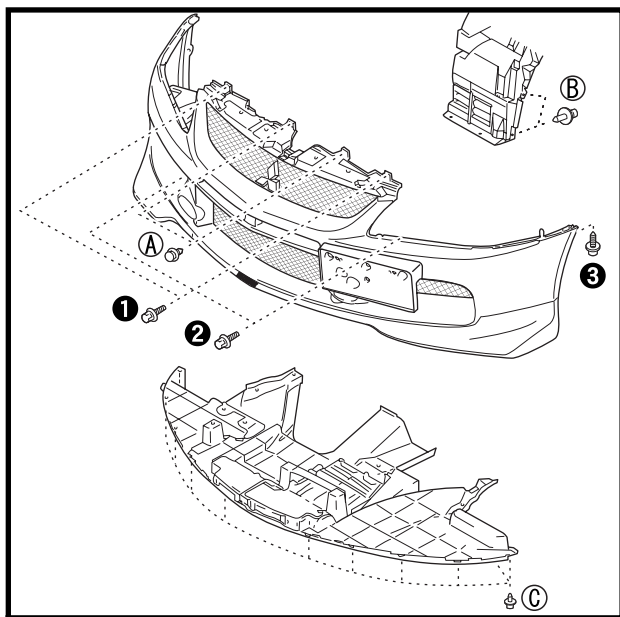

(1)取り外しと逆手順で、フロントバンパーASSYを取付けて下さい。

### アドバイス

- インタークーラー Sprey 装着車は、バンパーASSYを車体によせ、ウォータースプレーホースの接続をさせてから、車体にフロントバンパーASSYを取付けて下さい。

① クリップ形状

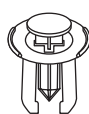

×2個

② クリップ形状



×4個

③ クリップ形状



×10個

## 5. 取付後の確認

- (1)カーボンスポイラーが確実に取付けられ、ガタがないことを確認して下さい。
- (2)インタークーラー Sprey 装着車はインタークーラー Sprey の機能(水漏れがない事)を確認して下さい。

# MEMO

R023-0244-0706