



取付・取扱説明書

株式会社ラリーアート商品をお買い上げ頂きありがとうございます。
この取付・取扱説明書をよくお読みになり、当商品の内容をご理解された上で取付・取扱を正しく行い、ご使用下さいますようお願い致します。
また、今後のメンテナンスの為に、この取付・取扱説明書は、お客様のお手元に置かれ、大切に保管しておいて下さい。

注意事項とお願い

●この取付要領書には次のマークを使用しています。

 **警告**  **注意** は特に重要な事項です。
必ず読んでお守り下さい。

 **警告**… 安全のために必ず守って頂きたいこと。
守らないと死亡や重大な障害につながる恐れがあります。

 **注意**… 安全のために必ず守って頂きたいこと。
守らないと障害や事故につながる恐れがあります。

 **アドバイス**… 取付の為に守って頂きたいこと。

- 記載事項に従わない取り付けを行った場合は、当商品の機能等を阻害するばかりではなく、車輛等の不具合につながる恐れもありますので、絶対に行わないで下さい。
- 当商品は購入から1年間、または20,000kmの品質保証をしています。
保証については購入された販売店での購入証明書(領収書・レシート等)が必要となります。
- 当商品を取り付けた場合、直接的または間接的に発生しうる車両などの不具合に対しまして、三菱自動車工業株式会社の車両クレーム保証の対象からはずれますので、ご注意願います。

取付け販売店の方へ

- 取付け完了後、この取付・取扱説明書は必ずお客様に渡して下さい。

お客様へ

- 当商品をご使用になる前に、取扱い上の注意をよくお読みの上、正しくお使い下さい。
また、この取付・取扱説明書を車両に常備(グローブボックス等)し、大切に保管してください。

取付・取扱上の注意

警告

1. 当商品を本来の用途以外に使用しないで下さい。
2. 当商品の加工、分解は絶対に行わないで下さい。
3. 当商品は適応車種以外には絶対に使用、取付けをしないで下さい。破損や事故の原因となる事があります。
4. 当商品は他製品との組合せでの取付けは出来ません。必ずキットで使用して下さい。
5. 当商品は取付け状況も含め、いつも正常な状態を保つ様、必要に応じて車両の点検を行って下さい。
6. 当商品を装着後、運転中に異常が発生した場合は、直ちに車両を止めて、整備工場にて点検を受けて下さい。
そのまま走行を続けると、車両の破損や事故につながる恐れがあります。
7. 劣化、破損などにより本来の状態を維持していない場合は、速やかに交換を行って下さい。
8. 当商品を装着することにより、車両の限界性能そのものが飛躍的に高まるものではありません。
常に安全運転を心がけて下さい。

注意

9. 当商品は国内標準仕様を元に設計・製造されております。改造車等への取付は出来ません。
取付に関しましては販売店にご相談下さい。
10. 当商品説明書に記載以外の取付やご使用方法による故障及び事故などは一切の責任を負いかねます。
11. 指定箇所以外のボルトやナットを使用してケーブルを固定しないで下さい。
特に、パワーステアリング配管等の取付ボルトを使用した場合は異音や振動の発生、更にパワーステアリングフルード漏れ等の発生につながる恐れがありますので、絶対にお止め下さい。
また、パワーステアリングポンプの回転部及び、各製品の可動部に干渉しないよう、確実に固定して下さい。
12. 当商品は使用状況により、青色被覆が変色する場合がありますが、機能上問題は無く不具合では御座いません。

DELICA D:5 (CV5W・CV4W)

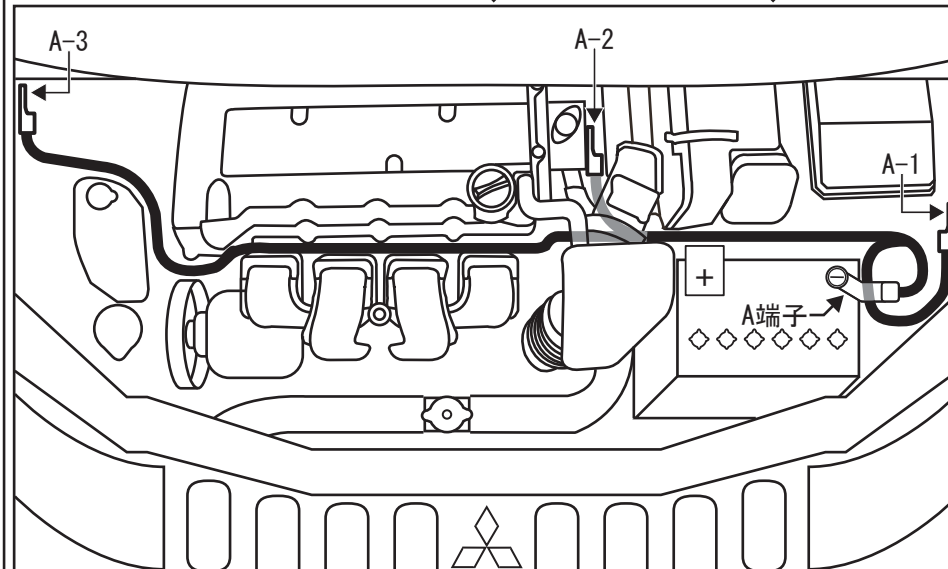

*あらかじめ、「カバーASSY・エンジンアップ」及び、「ダクト・エアークリーンインテーク」から「ボディASSY・エアークリーナー」に至る吸気系パーツを取外して下さい。

A端子: 図.1参照

A-1: 左インナーフェンダー集合アース取付けボルト部に共締め。

A-2: サーモスタットハウジング側面、集合アース取付けボルト部に共締め。

△注意: サーモスタットハウジング取り付けボルトは外さないで下さい。

A-3: 右インナーフェンダー集合アース取付けボルト部に共締め。

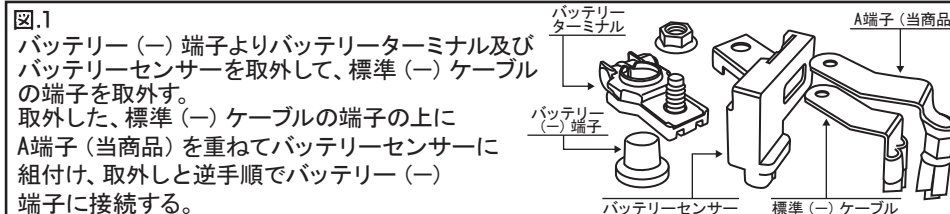

注意

本製品は、アース(マイナス)ハーネス強化対策部品です。絶対にプラス側に接続しないで下さい。

アドバイス

取り付け後は、緑青発生防止の為、必ずスプレーグリス等をターミナル全体に塗布してください。

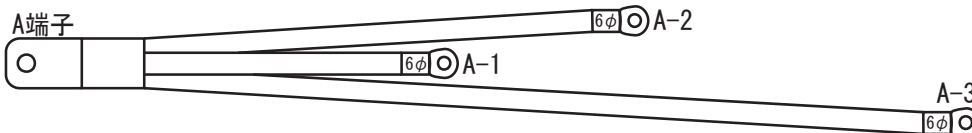

付 属 部 品			
	品名	形状	数量
①	タイラップ		15