



## 取付・取扱説明書

株式会社ラリーアート商品をお買い上げ頂きありがとうございます。  
 この取付・取扱説明書をよくお読みになり、当商品の内容をご理解された上で、  
 取付・取扱いを正しく行い、ご使用下さいます様お願い致します。  
 また、今後のメンテナンスの為に、この取付・取扱説明書は、お客様のお手元に  
 置かれ、大切に保管しておいて下さい。

### 注意事項とお願い

●この取付要領書には次のマークを使用しています。

 **警告**  **注意** は特に重要な事項です。  
**必ず読んでお守り下さい。**

 **警告** … 安全の為に必ず守って頂きたいこと。  
 守らないと死亡や重大な障害につながる恐れがあります。

 **注意** … 安全の為に必ず守って頂きたいこと。  
 守らないと障害や事故につながる恐れがあります。

 **アドバイス** … 取付の為に必ず守って頂きたいこと。

- 記載事項に従わない取り付けを行った場合は、当商品の機能等を阻害するばかりでなく、車両等の不具合につながる恐れもありますので、絶対に行わないで下さい。
- 当商品は購入日から1年間、又は20,000kmの品質保証をしています。保証については購入された販売店での購入証明書(領収書、レシート等)が必要になります。
- 当商品を取り付けた場合、直接的または間接的に発生しうる車両等の不具合に対しまして、三菱自動車工業株式会社の車両クレーム保証の対象から外れますので、ご注意ください。

取付販売店の方へ	●この取付・取扱説明書は必ずお客様に渡して下さい。
お客様へ	●当商品をご使用になる前に、取扱い上の注意を良くお読みの上、正しくお使い下さい。 ●また、この取付・取扱説明書を車両に常備(グローブボックス等)し、大切に保管して下さい。

# お客様へ

## ■取扱い上の注意

### ⚠注意

1. 当商品を本来の用途以外に使用しないで下さい。
2. 当商品の加工、分解は絶対に行わないで下さい。
3. 当商品は適応車以外には絶対に使用、取付けをしないで下さい。破損や事故の原因となる事があります。
4. 当商品は他製品との組合せでの取付けは出来ません。必ずキットで使用して下さい。
5. 当商品は取付状態を含め、いつも正常な状態を保つ様、必要に応じて車両の点検を行って下さい。
6. 当商品を装着後、運転中に異常が発生した場合は、直ちに車両を停めて整備工場にて点検を受けて下さい。そのまま走行を続けると、車両の破損や事故につながる恐れがあります。
7. 劣化、破損等により本来の状態を維持していない場合は、速やかに交換して下さい。
8. 当商品を装着することにより、車両の限界性能そのものが飛躍的に高まるものではありません。常に安全運転を心がけてください。

### 📖アドバイス

9. お手入れ時の注意  
汚れた時は、中性洗剤を薄めた液に浸した布で拭き取り、その後、乾拭きして下さい。シンナー、ベンジン等の有機溶剤は使用しないで下さい。変色、表面荒れを起こす恐れがあります。  
たわしなど硬いもの及び、コンパウンド(磨き粉)入りワックスは表面を傷つける恐れがありますので、使用しないで下さい。

## ■部品適応表

当商品の装着には、次の適応表に合ったもので行って下さい。

車種名	類別	部品番号
コルト	ALL	RAY69029C
コルトプラス		

## 取付完成図

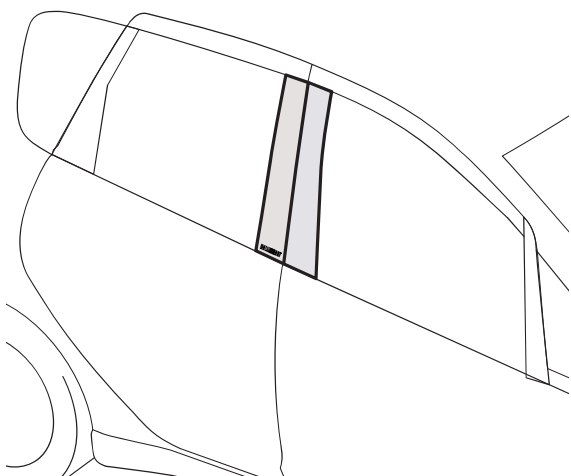

## 構成部品 (取付け前に部品が揃っているか確認して下さい。)

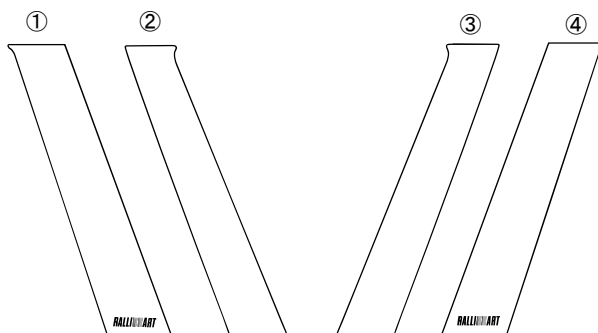

No.	品名	数量
①	ピラーガーニッシュ リヤドア右側	1個
②	ピラーガーニッシュ フロントドア右側	1個
③	ピラーガーニッシュ フロントドア左側	1個
④	ピラーガーニッシュ リヤドア左側	1個

R023-0368-0912

## 使用工具類(次の工具を用意して下さい。)

ホワイトガソリン

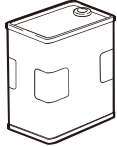

ウエス(柔らかい布)

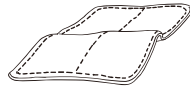

はさみ

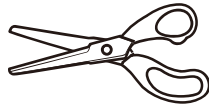

軍手等



サンドペーパー  
(#500以上)

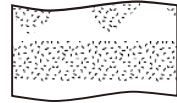

## 取付上の注意

### ⚠️ 注意

1. 作業の安全を確保する為、エンジンキーを必ずOFFにし、サイドブレーキをしっかりと引いて下さい。
2. ピラーガーニッシュのエッジ部で怪我をする事があります。必ず軍手等を着用して下さい。

### 📖 アドバイス

3. 取り付けの際、ボディに傷をつけないように注意して作業を行って下さい。
4. 低温時(环境温度15℃以下、または両面テープ貼付け面が冷えている場合)は、両面テープの接着力が低下しますので、暖かい場所で作業をするか、両面テープ接着部をドライヤーで温めながら行って下さい。
5. 当商品はドライカーボン製です。無理に曲げたり、傷をつけない様にして下さい。

## 取付順序

■三菱純正エクシードバイザー装着車もしくは、三菱純正エクシードバイザーを同時に装着する場合は、巻末の参考資料に従い、商品の加工を行ってから、以下の取付け手順に従って下さい。

### 1. 車両への貼付け位置確認

当説明書は右側(運転席側)の取り付けを説明しています。左側(助手席側)も同様の作業を行なって下さい。

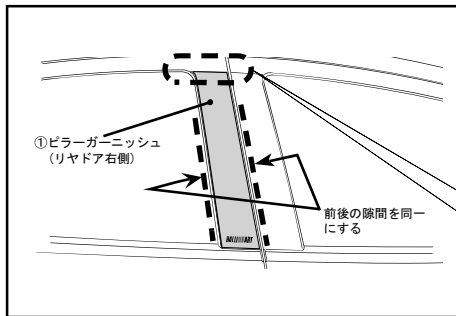

- (1) ①ピラーガーニッシュを車両のリヤドアピラーにあてがい、図に従って貼付け位置を確認して下さい。

### 📖 アドバイス

- ①ピラーガーニッシュ(リヤドア右側)を先にあてがい、それに合う様に②ピラーガーニッシュ(フロントドア右側)を合わせて下さい。

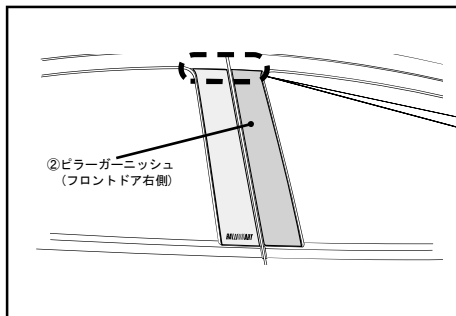
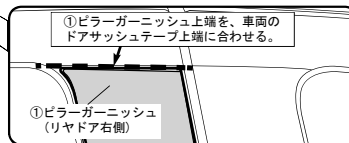

- (2) ②ピラーガーニッシュを車両のフロントドアピラーにあてがい、図に従って貼付け位置を確認して下さい。

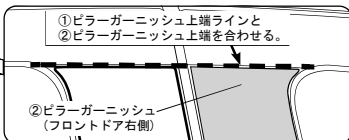

### 📖 アドバイス

- 貼付けミスを防ぐ為、取付け位置確認は必ず行なって下さい。

R023-0368-0912

# 取付順序

## 2. 車両への取り付け

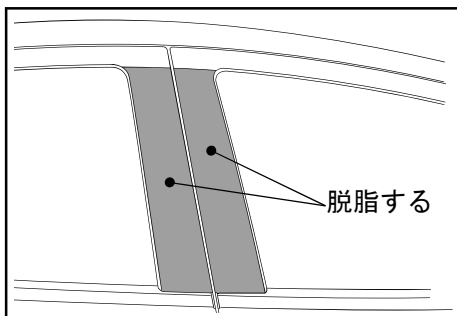

- (1) ①/②ピラーガーニッシュを貼付ける図示部分を、ホワイトガソリンで脱脂して下さい。

### アドバイス

- 脂分・ホコリ等が両面テープに付着すると、剥がれの原因となります。必ず脱脂を行なって下さい。

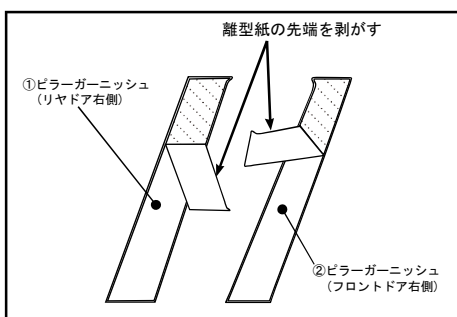

- (2) ①/②ピラーガーニッシュ裏側の両面テープの離型紙を図の様に剥がし、外側に離型紙がはみ出る様にしっかりと折り曲げて下さい。

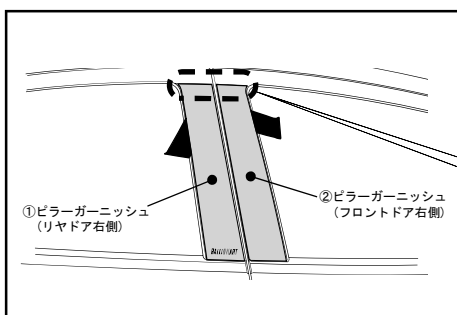

- (3) ①/②ピラーガーニッシュを仮合わせで確認した位置に合わせて、離型紙を剥がした上側のみ軽く押さえ、動かない様に取付けて下さい。

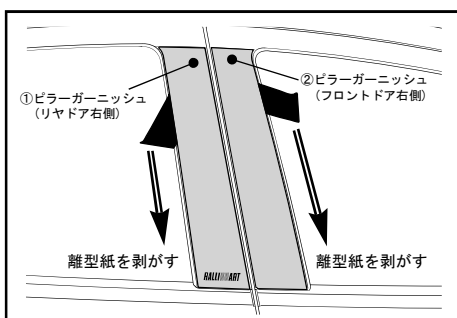
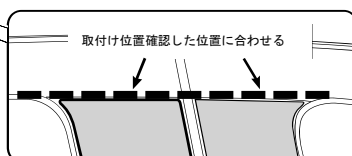

- (4) ①/②ピラーガーニッシュの離型紙を図の様に矢印方向へ剥がして下さい。この際、取付け位置がズレない様、注意して剥がして下さい。

### アドバイス

- 両面テープの離型紙を引き抜く際は、離型紙が切れない様に注意して下さい。

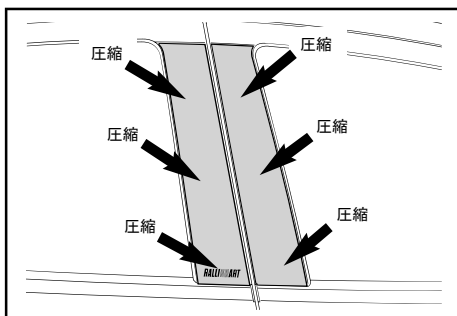

- (5) ①/②ピラーガーニッシュを手で押し、車両が少し揺れる程度までしっかり圧着して下さい。

### アドバイス

- 商品の接着力確保の為、取付後24時間は、雨・水等に濡れない様にして下さい。

R023-0368-0912

## 参考資料

### ■三菱純正エクシードバイザー装着車もしくは、三菱純正エクシードバイザーと同時装着する場合の加工

以下数値を参考に車両取付け前に、①/②/③/④ピラーガーニッシュの加工を行なって下さい。

#### ⚠注意

- この作業を怠ると、エクシードバイザーの剥がれ及び、破損や事故の原因となる事があります。必ず実施して下さい。

#### 📌アドバイス

- 取付け車両のエクシードバイザー取付け位置にばらつきがある可能性があります。以下数値で加工を行った後、現車で合わせ確認をし、必要に応じて追加加工を行なって下さい。

#### 1. 車両右側のピラーガーニッシュの加工

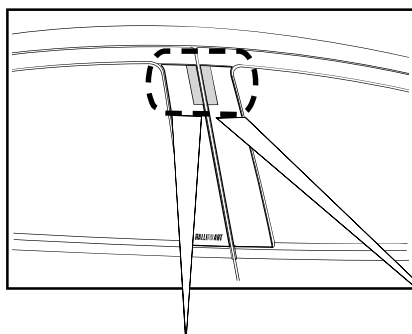

- (1) 図示寸法を参考に①/②ピラーガーニッシュの網掛け部を、縦・横平行に切取って下さい。
- (2) 切取り後、①/②ピラーガーニッシュの太線部を#500番以上のサンドペーパーで、バリ取りをして下さい。

#### 📌アドバイス

- バリ取りの際、ピラーガーニッシュ意匠面に傷を付けない様に注意して下さい。

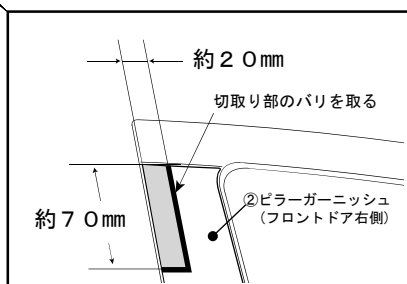
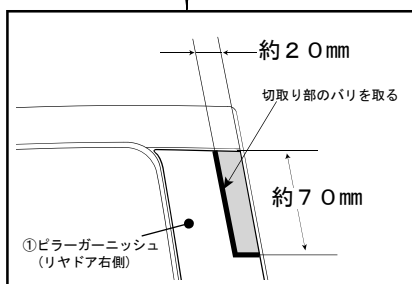

#### 2. 車両左側のピラーガーニッシュの加工

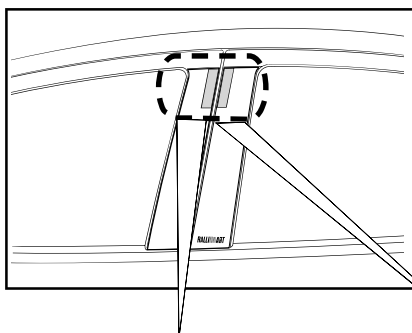

- (1) 図示寸法を参考に③/④ピラーガーニッシュの網掛け部を、縦・横平行に切取って下さい。
- (2) 切取り後、③/④ピラーガーニッシュの太線部を#500番以上のサンドペーパーで、バリ取りをして下さい。

#### 📌アドバイス

- バリ取りの際、ピラーガーニッシュ意匠面に傷を付けない様に注意して下さい。

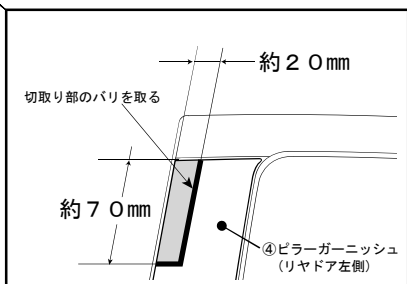
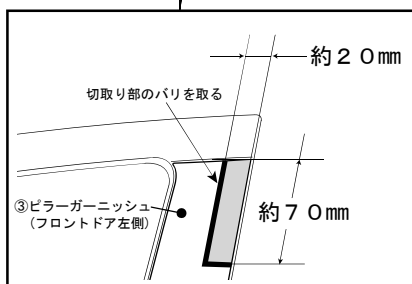

R023-0368-0912

MEMO

株式会社ラリアート

MEMO

株式会社ラリアート

商品名	<b>CABON Pillar GARNISH</b>
品番	<b>RAY69029C</b>
車種名	<b>COLT / COLT PLUS</b>
価格	<b>¥16,380(本体価格¥15,600)</b>

発売元 **RALLIART INC.**  
〒108-0014 東京都港区芝5-33-7

**MADE IN JAPAN**



台紙



包装: PP

**R023-0368-0912**