



取付・取扱説明書

株式会社ラリーアート商品をお買い上げ頂きありがとうございます。
この取付・取扱説明書をよくお読みになり、当商品の内容をご理解された上で、取付・取扱いを正しく行い、ご使用下さいます様お願い致します。
また、今後のメンテナンスの為に、この取付・取扱説明書は、お客様のお手元に置かれ、大切に保管しておいて下さい。

注意事項とお願い

●この取付要領書には次のマークを使用しています。

 **警告**  **注意** は特に重要な事項です。
必ず読んでお守り下さい。

 **警告** … 安全の為に必ず守って頂きたいこと。
守らないと死亡や重大な障害につながる恐れがあります。

 **注意** … 安全の為に必ず守って頂きたいこと。
守らないと障害や事故につながる恐れがあります。

 **アドバイス** … 取付の為に必ず守って頂きたいこと。

●記載事項に従わない取り付けを行った場合は、当商品の機能等を阻害するばかりではなく、車両等の不具合につながる恐れもありますので、絶対に行わないで下さい。

●当商品は購入日から1年間、又は20,000kmの品質保証をしています。保証については購入された販売店での購入証明書(領収書、レシート等)が必要になります。

●当商品を取り付けた場合、直接的または間接的に発生しうる車両等の不具合に対しまして、三菱自動車工業株式会社の車両クレーム保証の対象から外れますので、ご注意ください。

取付販売店の方へ	●この取付・取扱説明書は必ずお客様に渡して下さい。
お客様へ	●当商品をご使用になる前に、取扱い上の注意を良くお読みの上、正しくお使い下さい。 ●また、この取付・取扱説明書を車両に常備(グローブボックス等)し、大切に保管して下さい。

お客様へ

■取扱い上の注意

⚠注意

1. 当商品を本来の用途以外に使用しないで下さい。
2. 当商品の加工、分解は絶対に行わないで下さい。
3. 当商品は適応車以外には絶対を使用、取付けをしないで下さい。破損や事故の原因となる事があります。
4. 当商品は他製品との組合せでの取付けは出来ません。必ずキットで使用して下さい。
5. 当商品は取付状態を含め、いつも正常な状態を保つ様、必要に応じて車両の点検を行って下さい。
6. 当商品を装着後、運転中に異常が発生した場合は、直ちに車両を停めて整備工場にて点検を受けて下さい。そのまま走行を続けると、車両の破損や事故につながる恐れがあります。
7. 劣化、破損等により本来の状態を維持していない場合は、速やかに交換して下さい。
8. 当商品を装着することにより、車両の限界性能そのものが飛躍的に高まるものではありません。常に安全運転を心がけてください。

📖アドバイス

9. お手入れ時の注意
汚れた時は、中性洗剤を薄めた液に浸した布で拭き取り、その後、乾拭きして下さい。シンナー、ベンジン等の有機溶剤は使用しないで下さい。変色、表面荒れを起こす恐れがあります。
たわしなど硬いもの及び、コンパウンド(磨き粉)入りワックスは表面を傷つける恐れがありますので、使用しないで下さい。

■部品適応表

当商品の装着には、次の適応表に合ったもので行って下さい。

車種名	類別	部品番号
RVR	ALL	RAY69031R

取付完成図

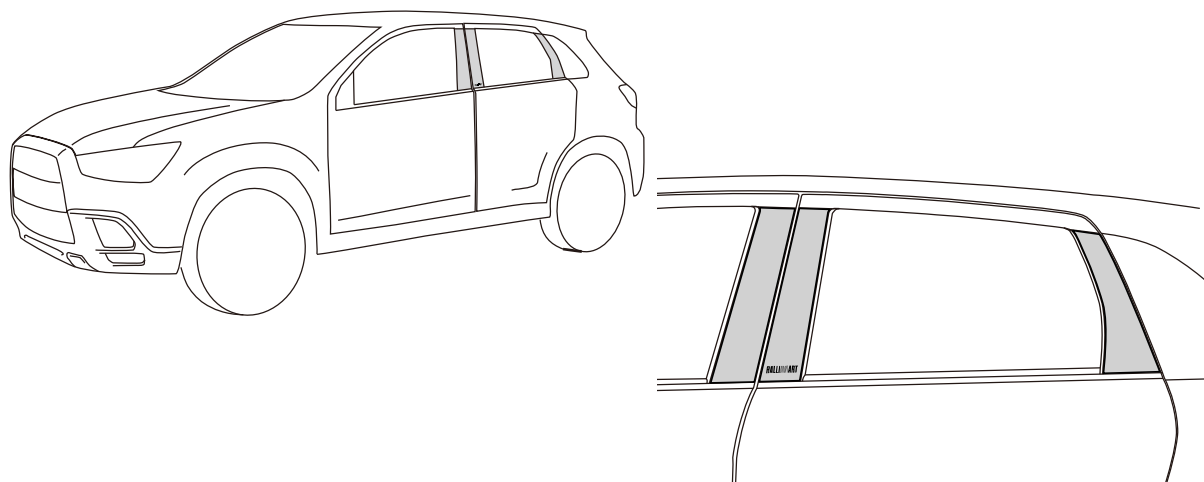

R023-0377-1002

構成部品

(取付け前に部品が揃っているか確認して下さい。)

左側用

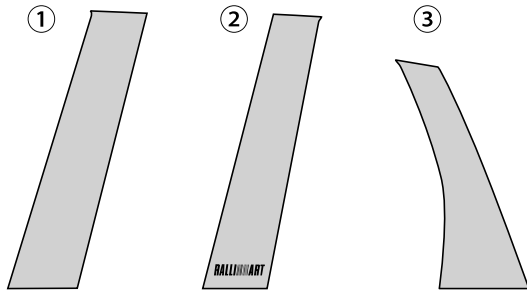

No.	品名	数量
①	ピラーガーニッシュ フロントドア左側	1個
②	ピラーガーニッシュ リヤドア左側(前)	1個
③	ピラーガーニッシュ リヤドア左側(後)	1個

右側用

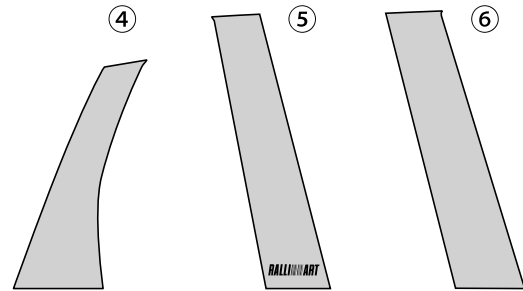

No.	品名	数量
④	ピラーガーニッシュ リヤドア右側(後)	1個
⑤	ピラーガーニッシュ リヤドア右側(前)	1個
⑥	ピラーガーニッシュ フロントドア右側	1個

使用工具類 (次の工具を用意して下さい。)

ホワイトガソリン

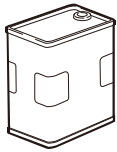

ウエス(柔らかい布)

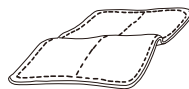

はさみ

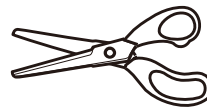

サンドペーパー
(#500以上)

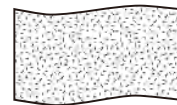

取付上の注意

⚠ 注意

1. 作業の安全を確保する為、エンジンキーを必ずOFFにし、サイドブレーキをしっかりと引いて下さい。

📖 アドバイス

2. 取り付けの際、ボディに傷をつけないように注意して作業を行って下さい。
3. 低温時(環境温度15℃以下、または両面テープ貼付け面が冷えている場合)は、両面テープの接着力が低下しますので、暖かい場所で作業をするか、両面テープ接着部をドライヤーで温めながら行って下さい。
4. 当商品はドライカーボン製です。無理に曲げたり、傷をつけない様にして下さい。

R023-0377-1002

取付順序

■三菱純正エクシードバイザー装着車もしくは、三菱純正エクシードバイザーを同時に装着する場合は、巻末の参考資料に従い、商品の加工を行ってから、以下の取付け手順に従って下さい。

1. 車両への貼付け位置確認

当説明書は左側(助手席側)の取り付けを説明しています。右側(運転席側)も同様の作業を行なって下さい。

(1) ②ピラーガーニッシュを車両のリヤドアピラー前側にあてがい、図に従って貼付け位置を確認して下さい。

アドバイス

- ②ピラーガーニッシュ(リヤドア左側[前])を先にあてがい、それに合う様に①ピラーガーニッシュ(フロントドア左側)を合わせて下さい。

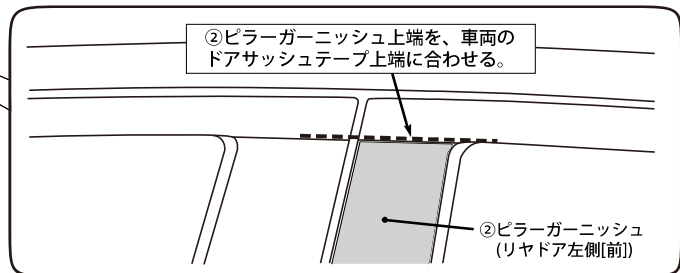
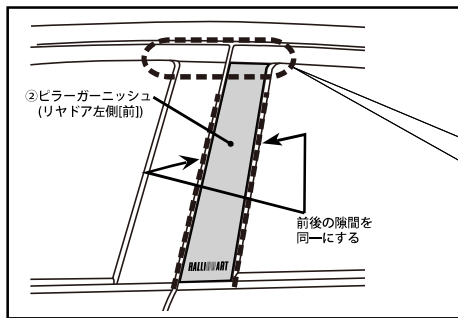

(2) ①ピラーガーニッシュを車両のフロントドアピラーにあてがい、図に従って貼付け位置を確認して下さい。

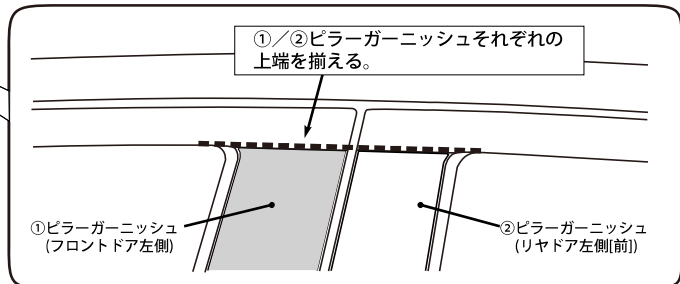
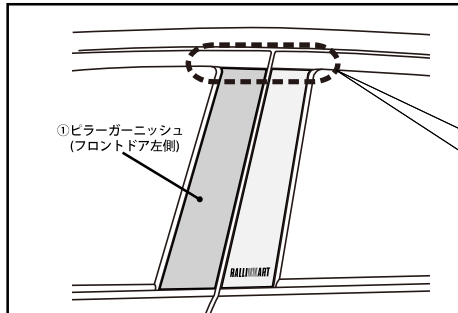

(3) ③ピラーガーニッシュを車両のリヤドアピラー後側にあてがい、図に従って貼付け位置を確認して下さい。

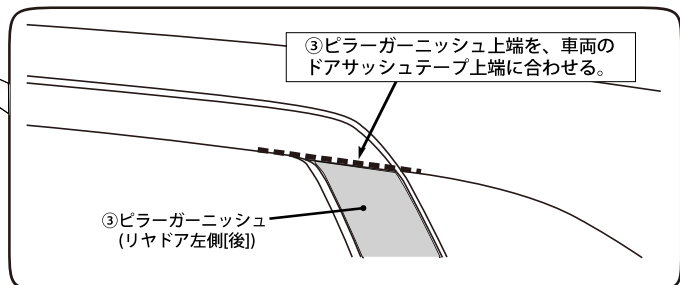
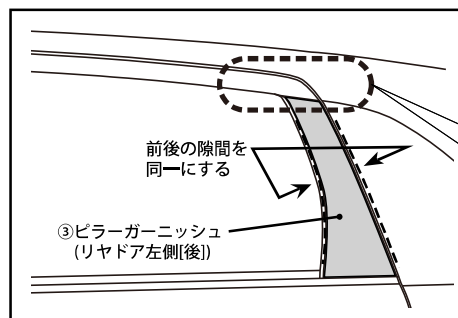

アドバイス

- 貼付けミスを防ぐ為、取付け位置確認は必ず行なって下さい。

R023-0377-1002

取付順序

2.車両への取り付け

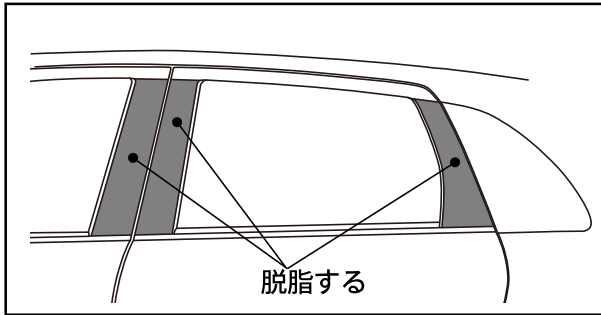

- (1) ①/②/③ピラーガーニッシュを貼付ける図示部分を、ホワイトガソリンで脱脂して下さい。

アドバイス

- 脂分・ホコリ等が両面テープに付着すると、剥がれの原因となります。必ず脱脂を行なって下さい。

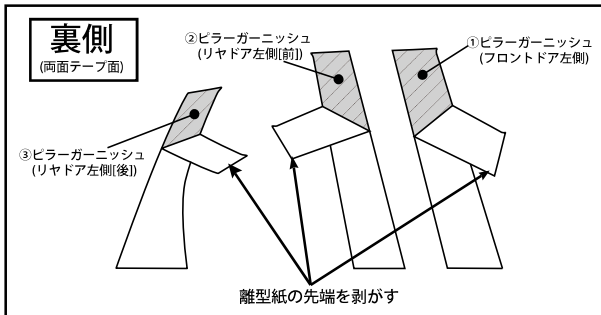

- (2) ①/②/③ピラーガーニッシュ裏側の両面テープの離型紙を図の様に剥がし、外側に離型紙がはみ出る様にしっかりと折り曲げて下さい。

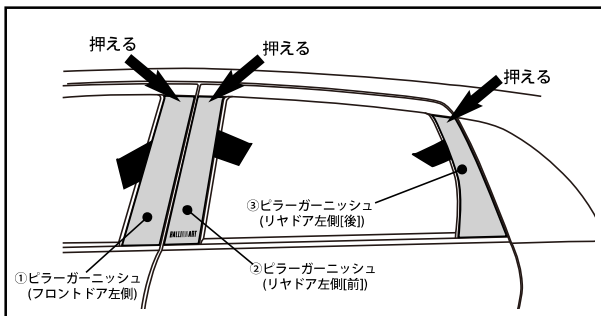

- (3) ①/②/③ピラーガーニッシュを仮合わせで確認した位置に合わせ、離型紙を剥がした上側のみ軽く押さえ、動かない様に仮付けして下さい。

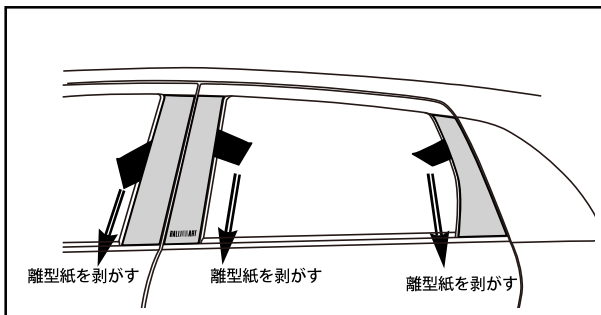
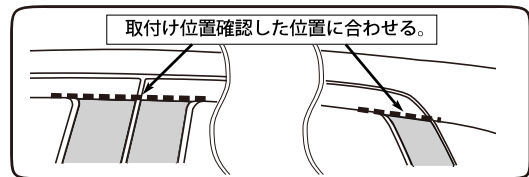

- (4) ①/②/③ピラーガーニッシュの離型紙を図の様に矢印方向へ剥がして下さい。この際、取付け位置がズレない様、注意して剥がして下さい。

アドバイス

- 両面テープの離型紙を引き抜く際は、離型紙が切れない様に注意して下さい。

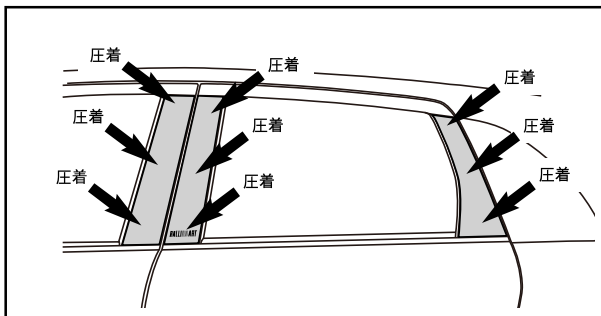

- (5) ①/②/③ピラーガーニッシュを手で押し、車両が少し揺れる程度までしっかり圧着して下さい。

アドバイス

- 商品の接着力確保の為、取付後 2 4 時間は、雨・水等に濡れない様にして下さい。

R023-0377-1002

参考資料

■三菱純正エクシードバイザー装着車もしくは、三菱純正エクシードバイザーと同時装着する場合の加工

以下数値を参考に車両取付け前にピラーガーニッシュ左側(①,②,③)、及び右側(④,⑤,⑥)の加工を行なって下さい。

⚠注意

- この作業を怠ると、エクシードバイザーの剥がれ及び、破損や事故の原因となる事があります。必ず実施して下さい。

📌アドバイス

- 取付け車両のエクシードバイザー取付け位置にばらつきがある可能性があります。以下数値で加工を行なった後、現車で合わせ確認をし、必要に応じて追加加工を行なって下さい。

1.車両左側のピラーガーニッシュの加工

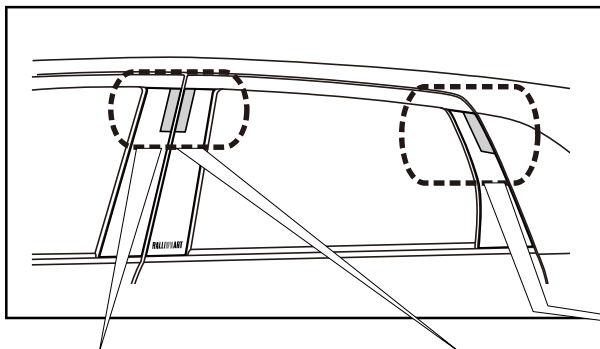

- (1) 図示寸法を参考に①/②/③ピラーガーニッシュの網掛け部を、縦・横平行に切取って下さい。
- (2) 切取り後、①/②/③ピラーガーニッシュの太線部を#500番以上のサンドペーパーで、バリ取りをして下さい。

📌アドバイス

- バリ取りの際、ピラーガーニッシュ意匠面に傷を付けない様に注意して下さい。

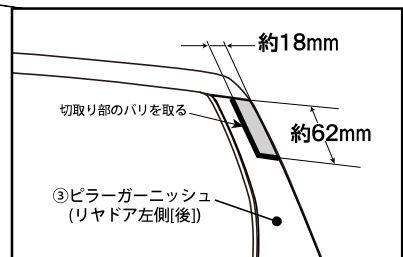
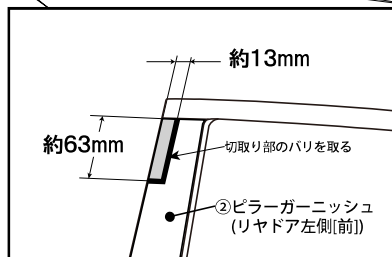
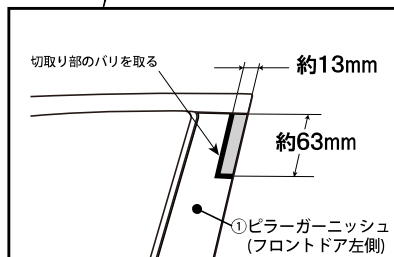

2.車両右側のピラーガーニッシュの加工

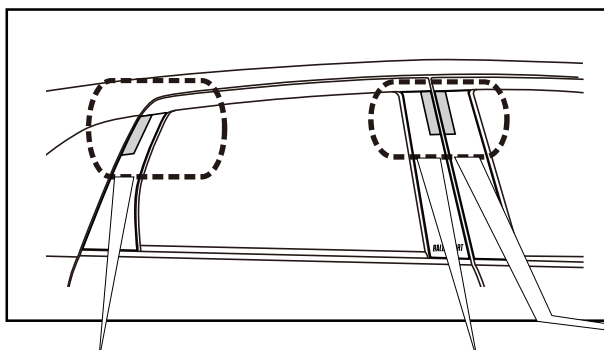

- (1) 図示寸法を参考に④/⑤/⑥ピラーガーニッシュの網掛け部を、縦・横平行に切取って下さい。
- (2) 切取り後、④/⑤/⑥ピラーガーニッシュの太線部を#500番以上のサンドペーパーで、バリ取りをして下さい。

📌アドバイス

- バリ取りの際、ピラーガーニッシュ意匠面に傷を付けない様に注意して下さい。

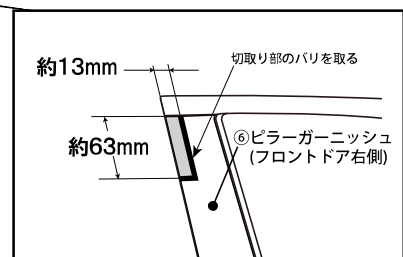
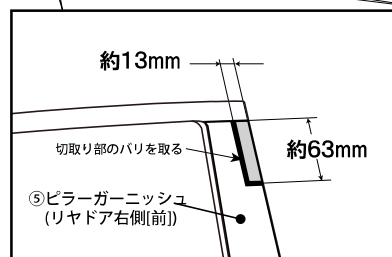
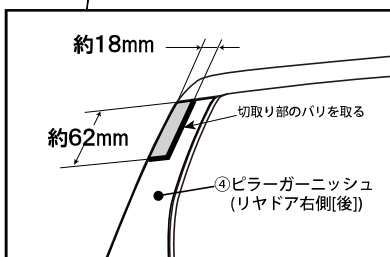

R023-0377-1002

取付順序

MEMO

R023-0377-1002

商品名	CARBON Pillar GARNISH
品番	RAY69031R
車種名	RVR
価格	¥23,100(本体価格¥22,000)

発売元 **RALLIART INC.**
〒108-0014 東京都港区芝5-33-7

MADE IN JAPAN



台紙



包装:PP

R023-0377-1002

株式会社ラリーアート